

ONI



**VASCO**

OLTRE I CONFINI DEL DESIGN

# VASCOGROUP

è il partner di soluzioni globali per il riscaldamento e la ventilazione in tutto il mondo, specializzato nelle applicazioni residenziali. I suoi brand sono: Vasco, Brugman e Superia. **Vasco sviluppa, fabbrica e commercializza radiatori decorativi estetici, unità di ventilazione meccanica controllata e soluzioni radianti a pavimento. Brugman e Superia** sono leader europei delle soluzioni a piastra in acciaio. Vasco Group è attenta all'evoluzione tecnologica nell'ambito della costruzione degli edifici, individuando soluzioni di climatizzazione per migliorare la percezione del benessere all'interno dello spazio comfort nel segmento residenziale.

L'innovazione, la tecnologia, il design sono tre valori indiscussi di Vasco, che sono stati riconosciuti grazie a numerosi Awards assegnati. L'headquarter si trova a Dilsen, mentre gli stabilimenti produttivi sono siti a Tubbergen (Paesi Bassi), Zedelgem (Belgio), Dilsen (Belgio) e Legnica (Polonia). Vasco Group conta 700 dipendenti ed è un'azienda controllata dal gruppo **Vaessen Industries**.

SCOPRI LA VASTA GAMMA DI **RADIATORI DI DESIGN** E LE SOLUZIONI CENTRALIZZATE E DECENTRALIZZATE DI **VENTILAZIONE MECCANICA CONTROLLATA** SU **[WWW.VASCO.EU](http://WWW.VASCO.EU)**

ONI

ALUMINIUM DESIGN, COPPER TECHNOLOGY



# ONI

Sottile, uniformemente caldo e vero piacere per gli occhi, il nuovo Oni di Vasco sconfina gli orizzonti del design dei radiatori. Nel pannello anteriore in alluminio ultrasottile - con foro portasciugamani opzionale - è inserito un tubo riscaldante in rame con un contenuto d'acqua minimo, che non solo rende il radiatore fluttuante e sottile una delizia per gli occhi, ma anche estremamente efficiente e a basso consumo energetico. Ideale per applicazioni con sistemi a bassa temperatura.

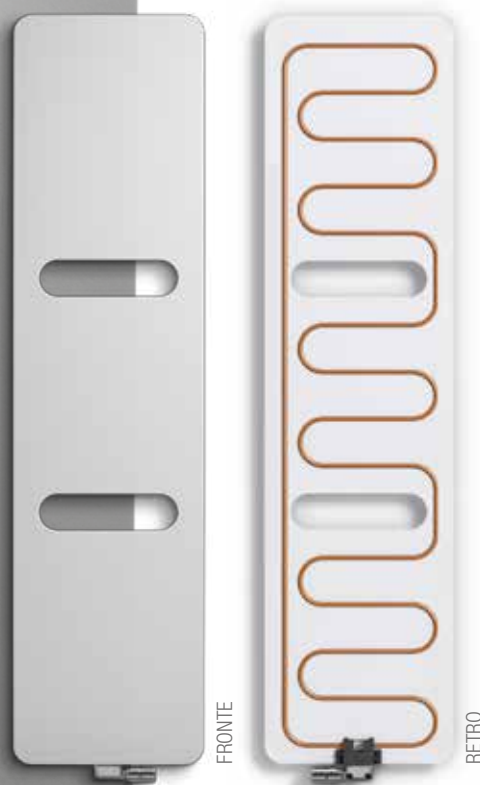

 **VASCO**

O-P WHITE FINE TEXTURE



SIM  
SEMPlicità ED EFFICIENZA

# ONI

Il modello senza tempo Oni coniuga un design puro e sobrio con una facilità di utilizzo elevata. I morbidi angoli arrotondati e la superficie sottile lo rendono adatto ad ogni tipo di applicazione. Il modello Oni è disponibile in tutti i colori Vasco, riuscendo così ad integrarsi esteticamente in ogni ambiente dello spazio comfort.

# PLICITY

SI UNISCONO NELL'ESSENZA ASSOLUTA, SCEVRA DI OGNI ELEMENTO SUPERFLUO



**PORTASCIUGAMANI INTEGRATO E CONNESSIONE CENTRALE VASCO ALL'IMPIANTO**





# ONI

O-NP SENZA PORTASCIUGAMANI



O-P CON PORTASCIUGAMANI



Vasco Oni è disponibile in due modelli: il modello O-NP, senza portasciugamani, e il modello O-P, con uno o due portasciugamani. Entrambi i modelli sono larghi 500 mm e disponibili in tre altezze: 1400, 1800 e 2000 mm.

Il raffinato portasciugamani rappresenta, tra l'altro, una soluzione tecnologica innovativa, presentando le stesse curve morbide degli angoli esterni del radiatore inserite esattamente nella struttura in maniera integrata con il tubo riscaldante in rame. L'obiettivo è raggiunto: con o senza portasciugamani, è assicurato lo stesso comfort termico!

Scegli la versione completamente piatta per un raffinato gioco di ombre in soggiorno, camera o nelle zone di passaggio o, ancora, tra i vantaggi dal portasciugamani in cucina e in bagno.



O-P MID BLUE



O-P MELON YELLOW



Oni è costituito da un pannello in alluminio rinforzato di 8 mm che lo rende il radiatore Vasco più sottile in assoluto. Attraverso una precisa fresatura di 2 mm viene creato lo spazio per annegare il tubo di calore nella superficie radiante. Successivamente, il tubo viene pressato nel pannello di alluminio. Risultato: un radiatore sottilissimo che, combinato con un elemento di collegamento discreto, sembra fluttuare sulla parete. Grazie al contenuto d'acqua minimo e alla combinazione di rame e alluminio, Oni offre una risposta velocissima ed estremamente efficiente.

THIN

Persino la versione più grande (500 x 2000 mm) pesa solo 23 kg e può essere posizionata in modo facile e veloce da solo un installatore.



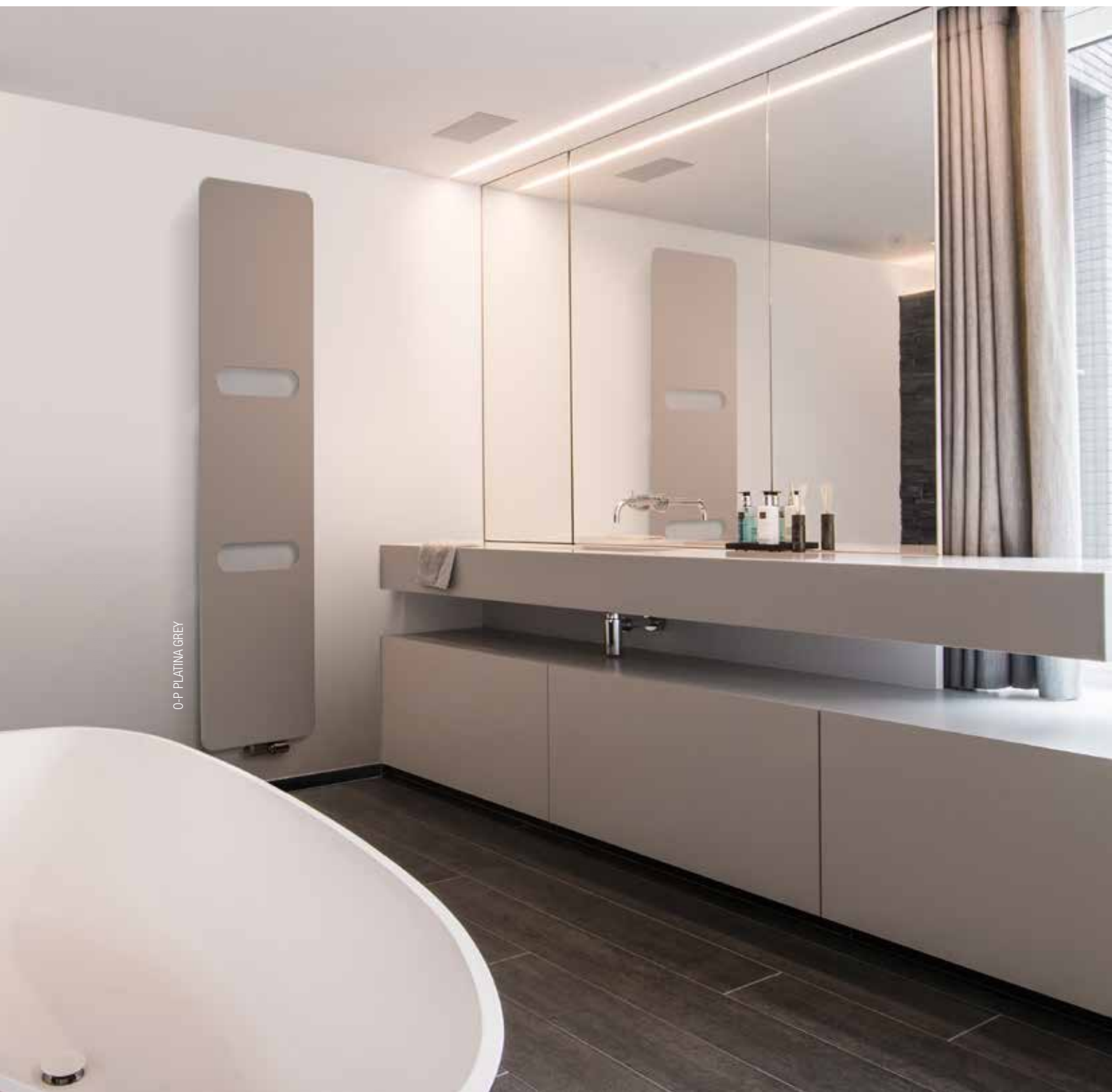

O-P PLATINA GREY

# ONI

Il modello O-P si presta benissimo come straordinario rapido. Grazie al portaradiatore di design per il bagno. Oni vanta, asciugamani dalle curve morbide, Oni assicura inoltre, un pannello anteriore in alluminio asciugamani piacevolmente caldi, da utilizzare che si riscalda ed emana calore in modo e riposizionare in maniera semplice.



**I PORTASCIUGAMANI RIPRENDONO LE STESSE CURVE MORBIDE**

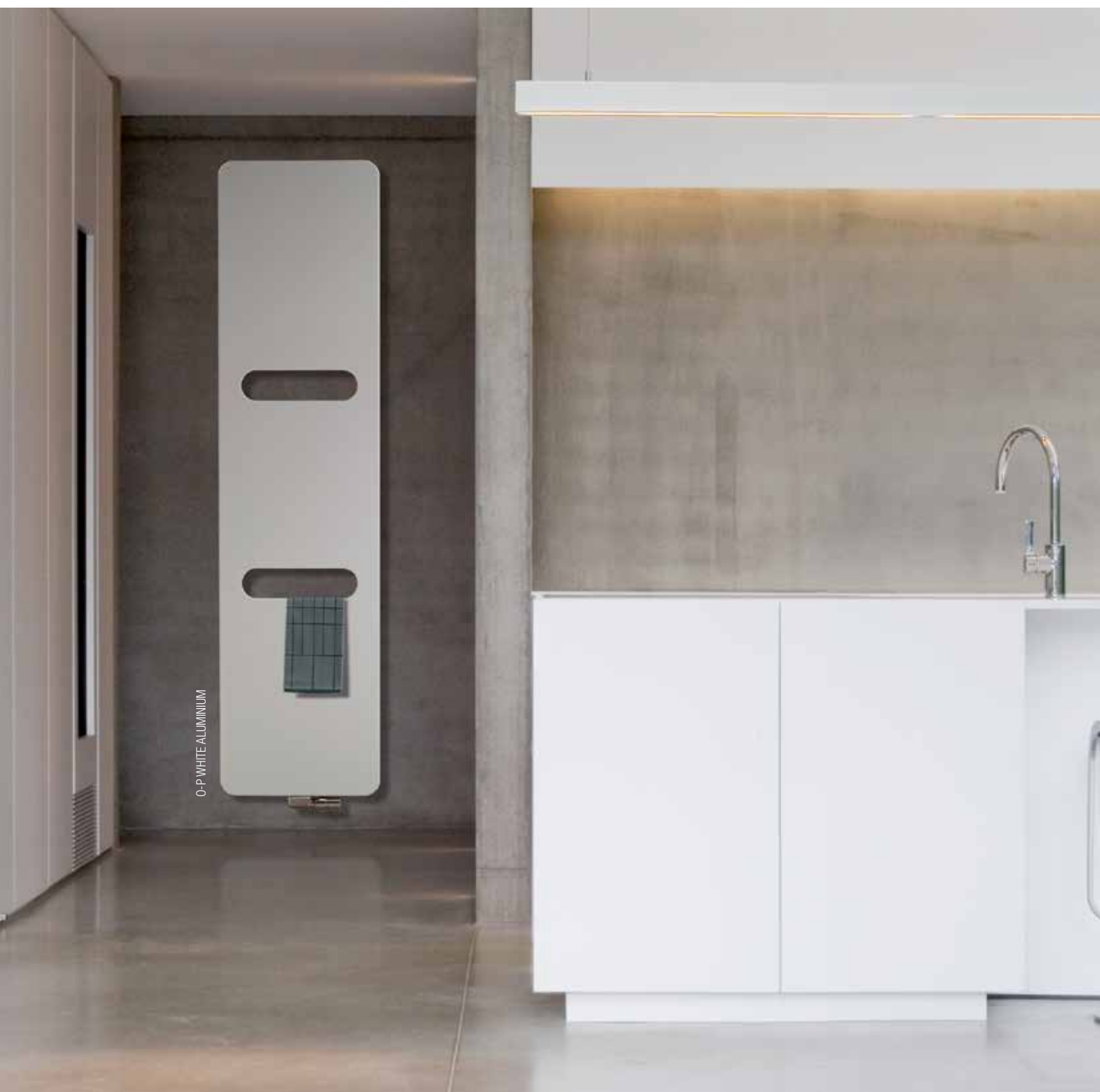

O-P-WHITE ALUMINIUM

**DEGLI ANGOLI ESTERNI DEL RADIATORE. UN VERO CAPOLAVORO ANCHE NELLA FORMA!**



O-NP WHITE ALUMINIUM





Con la sua superficie completamente piatta, il modello O-NP è uno splendore per gli occhi, mentre il design ultrasottile determina un effetto fluttuante. Scevro di ogni elemento superfluo, incarna l'essenza assoluta, sposandosi quindi alla perfezione con ogni arredo. Autentico, ispiratore ed efficace non solo oggi, ma anche tra trent'anni, questo modello senza tempo non potrà non attirare l'attenzione!



O-NP MINT GREEN

**ACCESSORIO MULTI+ L'ABBINAMENTO PERFETTO PER ONI TYPE O-NP**



O-NP & MULTI+ WHITE FINE TEXTURE

# ONI E MULTI+

MULTI+ è l'accessorio di design ideale per ogni radiatore di design verticale Vasco. Questo raffinato portasciugamani, che può essere fissato sia a sinistra sia a destra del radiatore, si esprime in una efficace superficie di appoggio che può ospitare i tuoi oggetti preferiti. Grazie al sistema di fissaggio invisibile, MULTI+ sembra fluttuare davanti al radiatore.

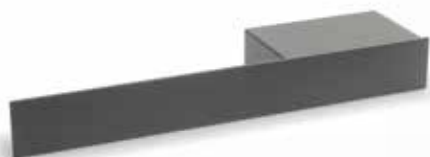

NERO  
(M300)

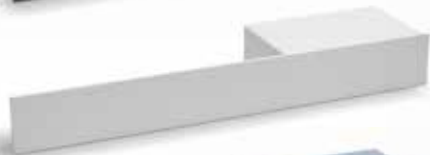

BIANCO  
(S600)



BLU COLOMBA  
(S601)



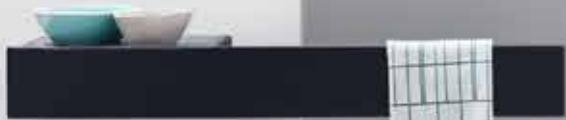

O-NP ALUMINIUM GREY, JANUARY & MULTI+ BLACK, JANUARY



**PIÙ SPAZIO, PIÙ COMFORT, PIÙ DESIGN**







COME ORDINARE ONI (O-P / O-NP)  
Tempi di consegna: 5 settimane

COME ORDINARE IL RADIATORE ONI (O-P / O-NP) IN STOCK  
Tempi di consegna: 2 settimane

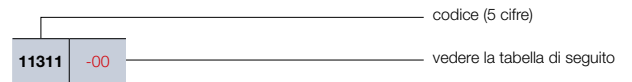
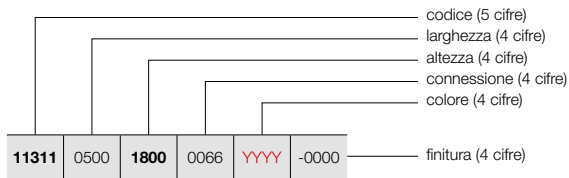

CODICE DI RIFERIMENTO PER ORDINE ONI (O-P / O-NP)							DATI TECNICI						codice corto S600 a stock
codice (5 cifre)	larghezza (4 cifre)	altezza (4 cifre)	connessione (4 cifre)	colore (4 cifre)	finitura (4 cifre)	larghezza (L mm)	altezza (H mm)	75/65/20 (Watt) (Ø50K)	55/45/20 (Watt) (Ø30K)	esp. n	peso (kg)	contenuto (l)	
CODICE O-P: 11311													
11311	0500	1400	0066	YYYY	-0000	500	1400	573	307	1,22	16,30	0,35	11311-01
11311	0500	1800	0066	YYYY	-0000	500	1800	795	420	1,25	20,85	0,45	11311-02
11311	0500	2000	0066	YYYY	-0000	500	2000	815	430	1,25	22,95	0,60	11311-03
CODICE O-NP: 11312													
11312	0500	1400	0066	YYYY	-0000	500	1400	573	307	1,22	16,30	0,35	11312-01
11312	0500	1800	0066	YYYY	-0000	500	1800	795	420	1,25	20,85	0,45	11312-02
11312	0500	2000	0066	YYYY	-0000	500	2000	815	430	1,25	22,95	0,60	11312-03

Conforme a EN442-1: 2014: radiatori e convettori

Oni type O-P e O-NP sono disponibili di serie nel colore S600 (bianco leggermente goffrato). Non disponibile nel colore Gloss White.  
Pressione d'esercizio: 6 bar. Consulti il nostro vasto assortimento di colori nel listino prezzi/manuale tecnico o sul sito [www.vasco.eu](http://www.vasco.eu).

DISEGNO TECNICO

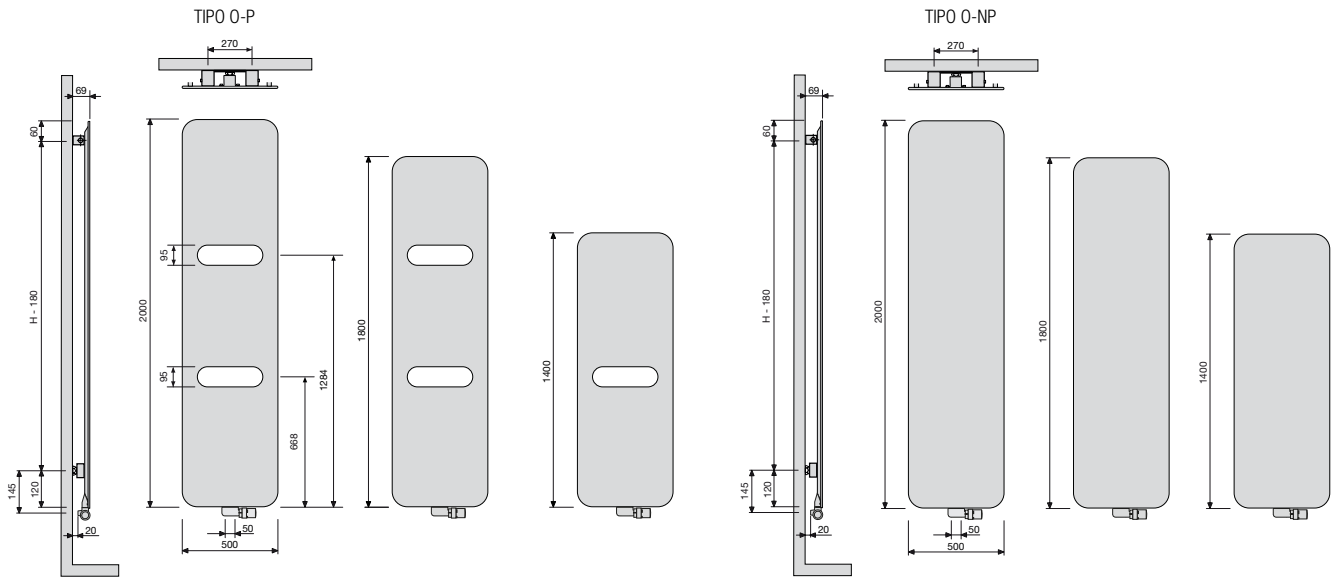

VALVOLA

tipo	codice	colore
squadra	118210300009016	bianco
	118210300000099	cromo
	118210300000993	inox
ritorno mandata		
diritto		
ritorno mandata		

ACCESSORIO PARETE MULTI+ PER ONI TYPE O-NP

tipo	codice	colore
MULTI+ destra	118373000000300	M300
	118373000000600	S600
	118373000000601	S601
MULTI+ sinistra	118373100000300	M300
	118373100000600	S600
	118373100000601	S601

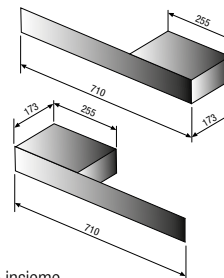

Larghezza MULTI+ (destra o sinistra) = 710 mm.  
MULTI+ è disponibile nel colore del radiatore, se ordinato insieme.

COLLEGAMENTI DISPONIBILI

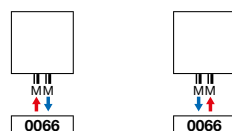



A BRAND OF THE VASCO GROUP

**Vasco Group Srl**

Via Murialdo, 15  
31046 Oderzo (TV)  
T. 0422/714905  
info.italy@vasco.eu  
**www.vasco.eu**

*BR/Vasco/IT/Janari2017/versie1.0*

*Vasco declina ogni responsabilità per eventuali errori di stampa e modifiche del programma.*

*Condizioni generali di vendita: [www.vasco.eu](http://www.vasco.eu)*

*Design: Studio Segers | Photography: Studio Ink-Sven Geboers | Thanks to: Studio PSG & At Home Publishers*

*Architects: Daniel Feytongs Interieurarchitect (pg 6), Artenic (pg 8), Walter Wuyts Architect (pg 9), Pluspunt Architecten-Ellen Vertommen (pg 10,13,16), Raf Segers Architect (pg 12)*